

FLOYD

**Table
system**

Components

4x

Legs

1x

Rectangle Table Top

OR

Round Table Top

12x

Fasteners

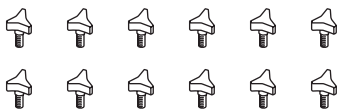
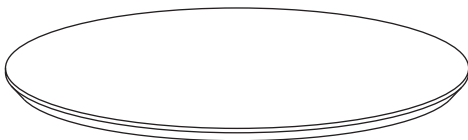
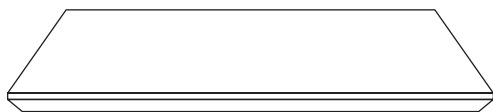
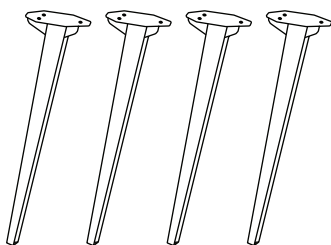



Align the legs

Starting with your table top facing down (rectangle or round), align each leg with the pre-drilled holes.

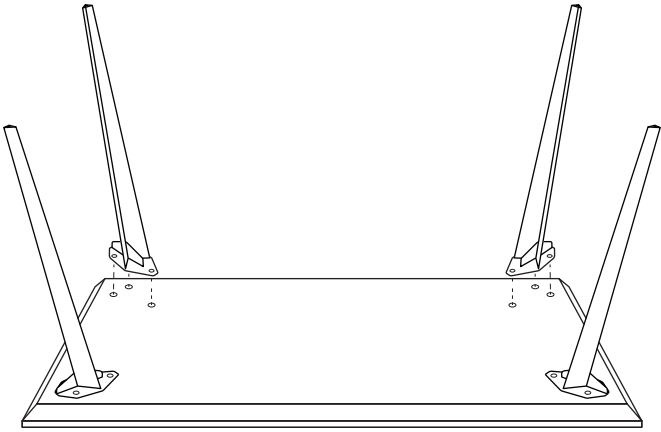

2

Secure the legs

**Insert fasteners into the
three holes on each leg.
Hand-tighten each
fastener to secure the
legs to the tabletop.**

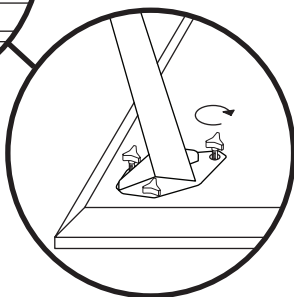
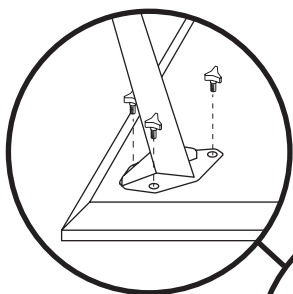

3

All done

The table is heavy, we suggest asking a friend to help flip it over.

Now, don't be shy—we'd love to see your table's new home!

**@floyddetroit
#thefloydtable**

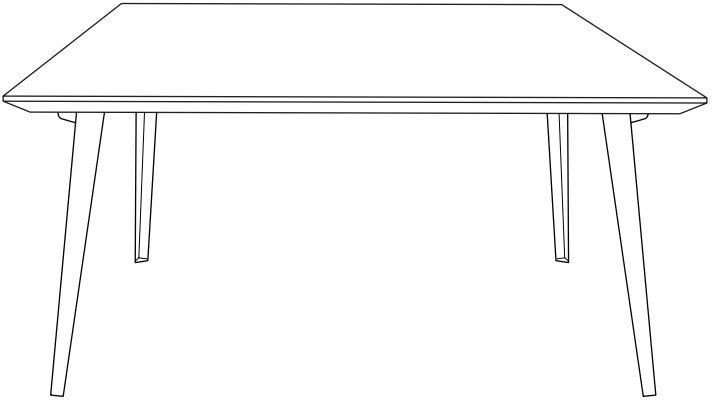

▲ WARNING

ASSEMBLY:

Use extra caution when assembling and have someone assist you. Do not change the specifications or modify this product or use for any other purpose beyond it's intended use as a table. Incorrect assembly can cause product to fail and cause personal injury. Double check that all fasteners are tightened before use. Use caution and have someone assist you when flipping over the Table.

USAGE:

Remove all packaging before first use. Check periodically that all fasteners are securely tightened. Be aware that fasteners may become loose with prolonged use. Do not drag the legs on floor. The legs and Tabletop are only intended for use as shown with The Floyd Table. The Table is only meant for use indoors. Do not load the Table with more than 150 lbs. Sitting, standing or leaning on product may cause risk or personal injury. Inspect fasteners and metal legs regularly. Replace if fasteners are damaged, or if metal parts are worn, rusted, bent, deformed or damaged. Do not attempt to detach legs while table is upright/standing. Do not attempt to move or flip the table over without assistance. Failure to observe recommended practices such as loading beyond capacities can result in unsafe usage conditions and product damage or personal injury.

CHILDREN:

Excercise caution when children are near or using table. Do not allow children to loosen, remove, or play with the fasteners or metal legs. Do not allow children to climb on, sit or stand on top of, or play underneath the Table. Keep all packaging and parts away from children. There is a risk of choking and suffocation.

CONTACT

**Have a question,
comment, or suggestion?
Just want to say hi?**

hello@floydhome.com

FLOYDHOME.COM

Visit the Floyd Shop

**The Floyd Shop
1948 Division St. Suite 101
Detroit, MI 48207**

FLOYDHOME.COM

FLOYD

Table

Composants

4x

Pattes

1x

Dessus de table rectangulaire

OU

Dessus de table rond

12x

Attaches

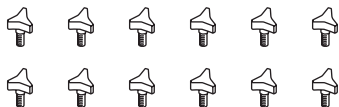
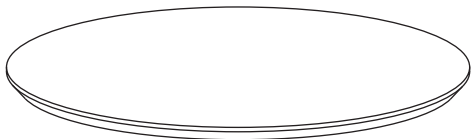
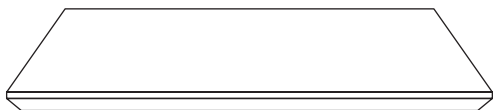
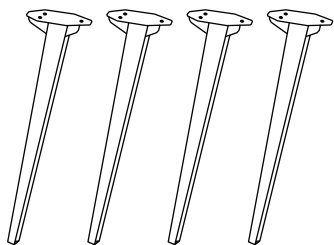



Aligner les pattes

Avec le dessus de table face au sol (rectangulaire ou rond), aligner chaque patte avec les trous prépercés.

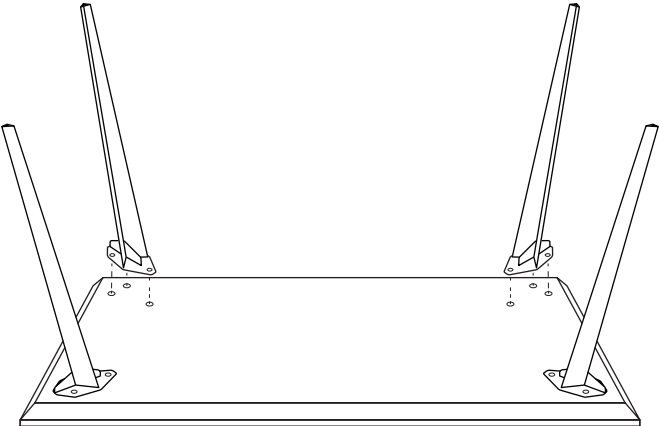



Fixer les pattes

Insérer les attaches dans les trois trous de chaque patte. Serrer manuellement chaque attache pour fixer les pattes sur le dessus de table.

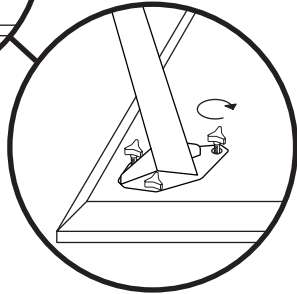
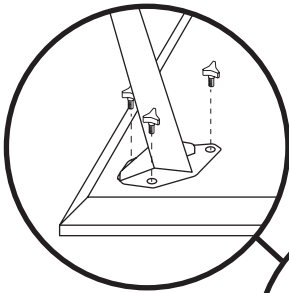

3

**Vous avez
terminé!**

Comme la table est lourde, nous vous conseillons d'obtenir l'aide d'un ami pour la retourner.

Ne soyez pas timide — envoyez-nous une photo de votre table dans son nouveau décor!

**@floyddetroit
#thefloydtable**

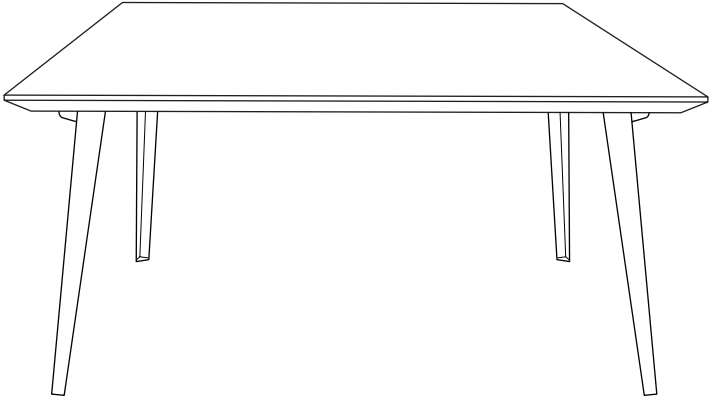

▲ AVERTISSEMENT

Assemblage :

PRENDRE DES PRÉCAUTIONS SUPPLÉMENTAIRES DURANT L'ASSEMBLAGE ET S'ASSURER D'AVOIR DE L'AIDE. NE MODIFIER NI LE PRODUIT NI LES SPÉCIFICATIONS DE CE DERNIER OU NE PAS L'UTILISER À D'AUTRES FINS QUE CELLES AUXQUELLES IL EST DESTINÉ. UN ASSEMBLAGE DÉFECTUEUX PEUT ENTRAÎNER LE MAUVAIS FONCTIONNEMENT DU PRODUIT ET CAUSER DES BLESSURES CORPORELLES. S'ASSURER QUE TOUTES LES ATTACHES SONT SERRÉES AVANT L'UTILISATION. FAIRE PREUVE DE PRUDENCE ET OBTENIR DE L'AIDE AU MOMENT DE RETOURNER LA TABLE.

UTILISATION :

RETIRER TOUT LE MATÉRIEL D'EMBALLAGE AVANT LA PREMIÈRE UTILISATION. VÉRIFIER RÉGULIÈREMENT QUE TOUTES LES ATTACHES SONT SOLIDEMENT FIXÉES. GARDER À L'ESPRIT QUE LES ATTACHES PEUVENT SE DESSERRER EN RAISON D'UNE UTILISATION PROLONGÉE. NE PAS TRAÎNER LES PATTES SUR LE SOL. LES PATTES ET LE DESSUS DE TABLE SONT CONÇUS POUR ÊTRE UTILISÉS UNIQUEMENT AVEC LA TABLE FLOYD. LA TABLE EST DESTINÉE À UN USAGE INTÉRIEUR UNIQUEMENT. LA CHARGE MAXIMALE AUTORISÉE EST DE 68 KG (150 LB). S'ASSEOIR, SE TENIR DEBOUT OU S'APPUYER SUR LE PRODUIT PEUT ENTRAÎNER DES RISQUES PERSONNELS OU DES BLESSURES CORPORELLES. INSPECTER LES ATTACHES ET LES PATTES MÉTALLIQUES RÉGULIÈREMENT. REMPLACER TOUTE ATTACHE ENDOMMAGÉE AINSI QUE TOUTE PIÈCE MÉTALLIQUE USÉE, PLIÉE, ROUILLÉE, DÉFORMÉE OU ENDOMMAGÉE. NE PAS TENTER DE RETIRER LES PATTES LORSQUE LA TABLE EST DEBOUT. NE PAS TENTER DE DÉPLACER OU DE RETOURNER LA TABLE SANS AIDE. LE DÉFAUT DE SE CONFORMER AUX PRATIQUES RECOMMANDÉES, COMME RESPECTER LA CHARGE LIMITE, PEUT ENTRAÎNER DES CONDITIONS D'UTILISATION NON SÉCURITAIRES, ENDOMMAGER LE PRODUIT OU CAUSER DES BLESSURES CORPORELLES.

ENFANTS :

FAIRE PREUVE DE VIGILANCE LORSQUE DES ENFANTS SONT PRÈS DE LA TABLE OU L'UTILISENT. NE PAS PERMETTRE AUX ENFANTS DE DESSERRER, DE RETIRER OU DE JOUER AVEC LES ATTACHES NI AVEC LES PATTES MÉTALLIQUES. NE PAS PERMETTRE AUX ENFANTS DE GRIMPER, DE S'ASSEOIR OU DE SE TENIR DEBOUT SUR LA TABLE NI DE JOUER SOUS CELLE-CI. CONSERVER L'EMBALLAGE ET TOUTES LES PIÈCES HORS DE PORTÉE DES ENFANTS. IL EXISTE UN RISQUE D'ÉTOUFFEMENT ET D'ASPHYXIE.

COORDONNÉES

**Vous avez des questions, des
commentaires ou des suggestions?
Vous voulez simplement nous
dire bonjour?**

hello@floydhome.com

FLOYDHOME.COM

Visiter le magasin Floyd

**Le magasin Floyd
1948 Division St. Suite 101
Detroit, MI 48207**

FLOYDHOME.COM

FLOYD

**Sistema
de mesas**

Piezas

4x **Piernas**

1x **Tablero rectangular**
○
Tablero redondo

12x **Tornillos pasadores**

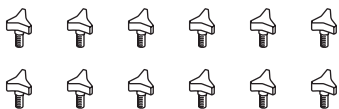
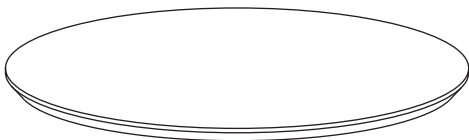
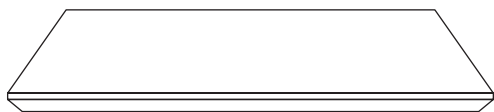
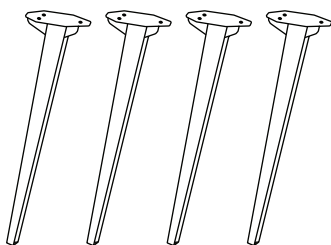



Alínea las piernas

**Empieza con la mesa boca
abajo** (rectangular o redonda),
**alinea cada pierna con los
agujeros preperforados.**

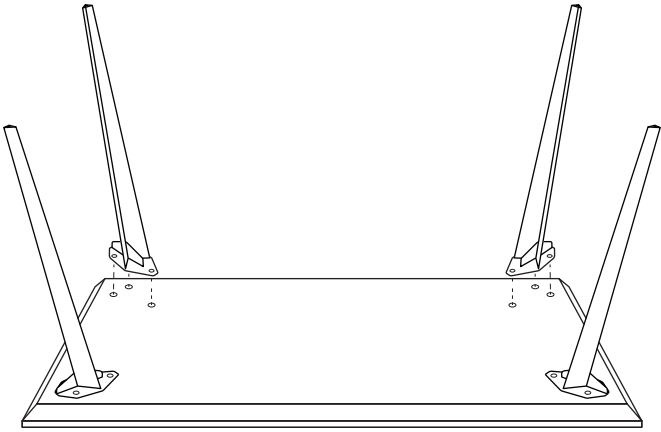

2

Asegura las piernas

Inserta los tornillos pasadores en los dos agujeros de cada pierna. Aprieta a mano cada cierre para asegurar las piernas al tablero.

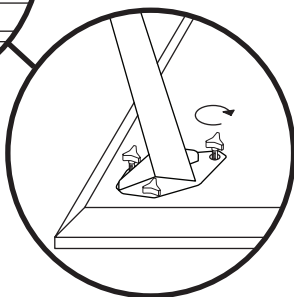
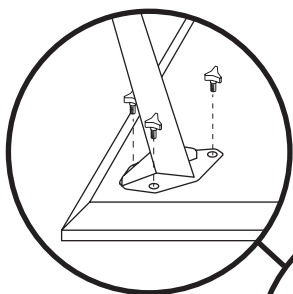

3

¡Listo!

La mesa es pesada, te sugerimos que le pidas ayuda a un amigo para voltearla.

**¡No seas tímido/a--
nos encantaría ver la
casa nueva de tu mesa!**

**@floyddetroit
#thefloydtable**

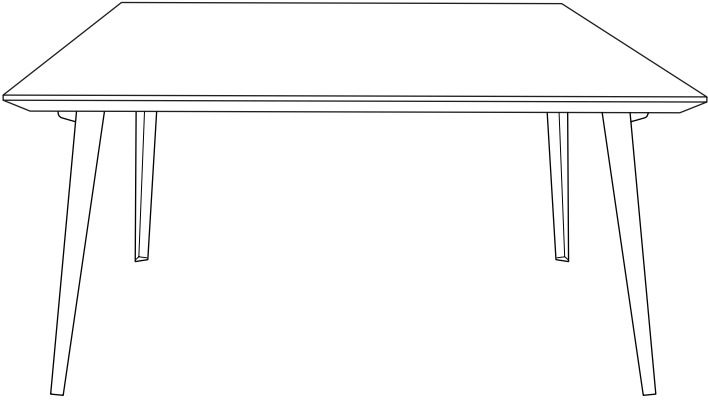

▲ ADVERTENCIA

ENSAMBLADO:

Ten mucho cuidado al ensamblar y haz que alguien te ayude. No cambies las especificaciones ni modifiques este producto ni lo uses para ningún otro propósito más allá de su uso previsto como mesa. Ensamblaje incorrecto puede hacer que el producto falle y cause lesiones personales. Verifica que todos los tornillos pasadores estén apretados antes de usar. Ten cuidado y haz que alguien te ayude a voltear la mesa.

USO:

Retira todo el embalaje antes del primer uso. Verifica periódicamente que todos los sujetadores y pasadores estén bien apretados y en su lugar. Ten en cuenta que los sujetadores pueden aflojarse con el uso prolongado. No arrastres las piernas en el piso. Las piernas y el tablero de la mesa sólo están destinados para usarse como se muestra con la mesa de centro Floyd. La mesa solo está diseñada para uso en interiores. No cargues la mesa con más de 150 lbs. Sentarte, pararte o apoyarte en el producto puede causar riesgo o lesión personal. Inspecciona los sujetadores y las piernas de metal regularmente. Reemplaza si los sujetadores están dañados, o si las partes metálicas están desgastadas, oxidadas, dobladas, deformadas o dañadas. No intentes separar las piernas mientras la mesa está erguida / de pie. No intentes mover o voltear la mesa sin ayuda. Falta de observar las prácticas recomendadas tal como cargar más allá de la capacidad puede resultar en condiciones de uso inseguras y daños al producto o lesiones personales.

NIÑOS:

Ten cuidado cuando niños estén cerca o usando la mesa. No permitas que los niños aflojen, quiten o jueguen con los cierres o piernas de metal. No permitas que niños se suban, sienten o paren encima de, o jueguen debajo de la mesa. Mantén todo el embalaje y partes alejadas de los niños. Existe riesgo de ahogo y asfixia.

CONTACTO

¿Tienes pregunta, comentario
o sugerencia?

¿Solo quieres saludar?

hello@floydhome.com

FLOYDHOME.COM

Visita la tienda Floyd

**The Floyd Shop
1948 Division St. Suite 101
Detroit, MI 48207**

FLOYDHOME.COM